

GRAND 382C

型号: G382C

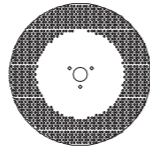

动画盘

图案+光束+染色, CMY, 3圈辅光, 双棱镜盘, 动画盘, 无极水平/垂直扫描

GRAND 382C是一款新生代专业智能化多功能紧凑型灯泡三合一摇头灯, 均匀顺滑的CMY混色系统, 4°-32°线性变焦系统。产品使用一颗高密度欧司朗SIRIUS HRI 382W灯泡, 经过一组高清高精度光学系统, 亮度高, 光斑均匀清晰。3圈辅光灯条共使用108*0.2W三合一RGB贴片灯珠, 动态效果绚丽炫目。

产品功能一应俱全: 旋转图案盘, 固定图案盘, 颜色盘, 6彩盘, 动画效果盘, 双棱镜盘, 雾化, 电动调焦, 线性调光, 多种频闪效果, 等等。产品水平/垂直扫描为360°无极旋转设计, 可变成空间更广, 效果更动态。产品支持DMX控制, RDM控制。产品的前卫外观设计理念, 平衡感强, 大方得体, 内部整体构造合理, 简单, 和谐。

产品是一款快速安静的三合一摇头灯, 设计有合理的刷新频率, 无闪烁, 特别适合用于电视演播厅和摄影, 大型演唱会, 路演, 剧院, 宴会厅, 夜场等。

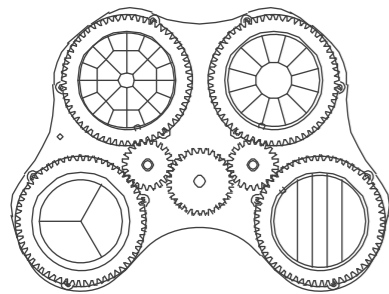

4种棱镜, 包括5排镜/3棱镜/8棱镜/4+8+16三层棱镜, 可正反方向旋转, 具有棱镜定位功能

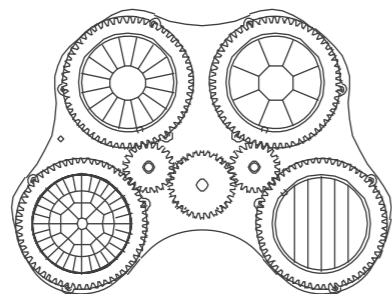

4种棱镜, 包括6排镜/12棱镜/16棱镜/8+16双层棱镜, 可正反方向旋转, 具有棱镜定位功能

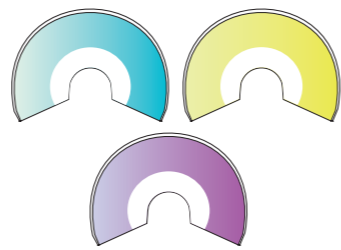

CMY

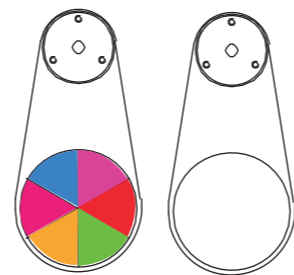

六彩盘

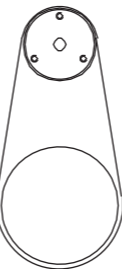

雾化片

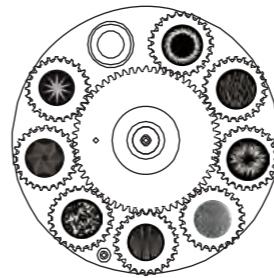

旋转图案盘

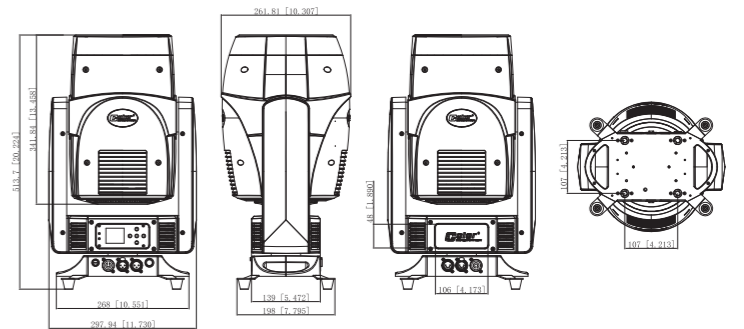

尺寸图

光源

光源类型:
1*欧司朗SIRIUS HRI 382W灯泡
(30+36+42)*0.2W三合一RGB贴片灯珠
色温: 7600K
CRI (显色指数): >85
合理的刷新频率, 摄影无闪烁
光源寿命: 2500小时
光源寿命可能因不同的使用条件而有所不同, 有以下但不限于以下因素: 环境条件, 电源/电压, 使用的频率 (开机/关机的周期), 控制, 调光等

光学系统

1组高清高精度光学系统
顺滑安静线性电动变焦
图案模式: 4°-32°
光束模式: 2.5°
线性电子调焦, 超微顺滑调整焦距

扫描系统

水平扫描: 双模式
1. 360°无极旋转
2. 540° (8/16bit精度扫描)
垂直扫描: 双模式
1. 360°无极旋转
2. 270° (8/16bit精度扫描)
电机类型: 2相
先进的顺滑/快速/安静高精度扫描系统, 具有自动纠错的复位功能, 水平/垂直滑步控制功能
水平/垂直可反转

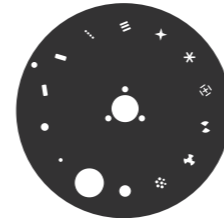

固定图案盘

图案系统

旋转图案盘: 8个插拔式的可更换的旋转图案片+白光, 可双向旋转, 带图案抖动和图案任意定位功能, 速度可调
旋转图案片外径为22.7mm/内径为24mm
固定图案盘: 12个固定图案片+白光, 带图案抖动功能
图案重叠功能 (旋转图案+固定图案)
旋转图案盘可微调

颜色系统

均匀顺滑的CMY无极混色系统
3个颜色盘, 12个固定式色片+白光, 半色效果, 色片可任意定位, 带双向旋转且速度可调的彩虹效果
1个6彩效果盘

动画盘

动感效果盘: 超炫模拟动感窜动的火焰, 潺潺流水等动态效果

棱镜系统

双棱镜盘设计
棱镜盘1: 4种棱镜, 包括5排镜/3棱镜/8棱镜/4+8+16三层棱镜, 可正反方向旋转, 具有棱镜定位功能
棱镜盘2: 4种棱镜, 包括6排镜/12棱镜/16棱镜/8+16双层棱镜, 可正反方向旋转, 具有棱镜定位功能
棱镜盘1/棱镜盘2可任意组合出16种不同的棱镜效果
共有24种棱镜效果

雾化系统

光斑均匀, 颜色饱满

频闪效果

0-25Hz频闪效果, 速度可调
随机频闪及脉冲频闪

调光系统

0-100%顺滑线性LED调光

控制系统

33/38个国际标准DMX通道
DMX512, 主从机, 或自走操作
DMX记忆和编辑
RDM控制
可选配Art-NET控制
可选配无线接收系统
输入信号隔离保护功能, 保证信号传输稳定, 不受干扰
RJ45以太网接头输入输出 (当选配Art-NET时)
3芯&5芯非平衡式XLR信号连接头输入输出

软件系统

软件升级: 通过DMX数据线方便、快捷升级软件
可多台灯具串联更新软件

显示系统

1.44英寸TFT LCD显示屏
5个功能控制按键
显示屏可180°翻转
显示屏自动灭屏功能

散热系统

高效低噪自动调速风扇散热系统, 结合散热铝机器工作温度显示及管理功能
机器过热保护功能

电源系统

电子镇流器: PT-SIRIUS 380W
带PFC开关电源
输入电压: AC100-240V 50/60Hz
Powercon电源输入输出, 带保险座
整灯消耗功率: 470W

机身结构

高韧度耐高温阻燃尼龙加纤材料 (PA6+纤)
高韧度高强度铝质+铁质架构
底座双提手设计
外观处理: 黑色

吊挂安装

2个1/4快上锁吊挂系统
1个安全绳吊点

使用环境

应用位置: 所有 (放于地上或装在支架)
-25 C - 45 C 环境使用温度
IP20防水系数

认证

CE

重量

净重: 14.58 kg
毛重: 16.51 kg

尺寸

产品尺寸: 261.8(D)*297.9(W)*513.7(H)mm
包装尺寸: 655(D)*380(W)*355(H)mm